

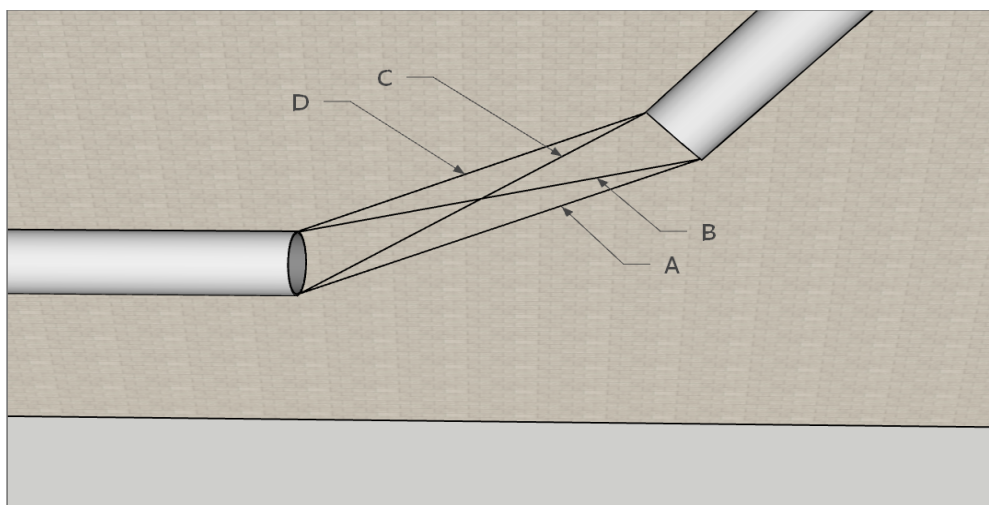

TUYAUTE 2.0

Raccord avec un seul coude

Tuyaute vous propose un puissant module qui vous permet de raccorder deux tubes dont les axes ne sont ni parallèles ni perpendiculaires. La prise de côtes nécessite seulement un mètre et ne prend pas plus de 2 minutes.



Il suffit juste d'entrer le diamètre de vos tubes, le rayon de votre coude ainsi que les quatre longueurs comme sur le schéma ci-dessus. Le programme vous donnera la longueur de vos deux manchettes ainsi que votre portion de coude.

Ce module redoutablement efficace vous permettra de réaliser des gains de temps et de matières.

Notice d'utilisation

Pour utiliser ce module, choisissez "Raccordements tuyaux" dans le menu principal, puis "Raccord avec un seul coude".

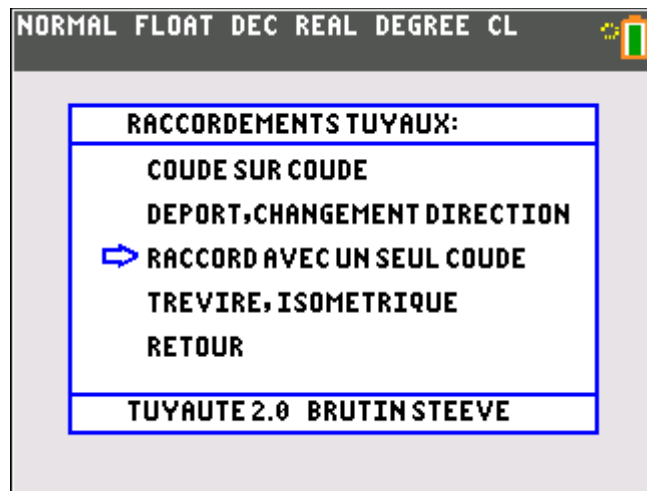
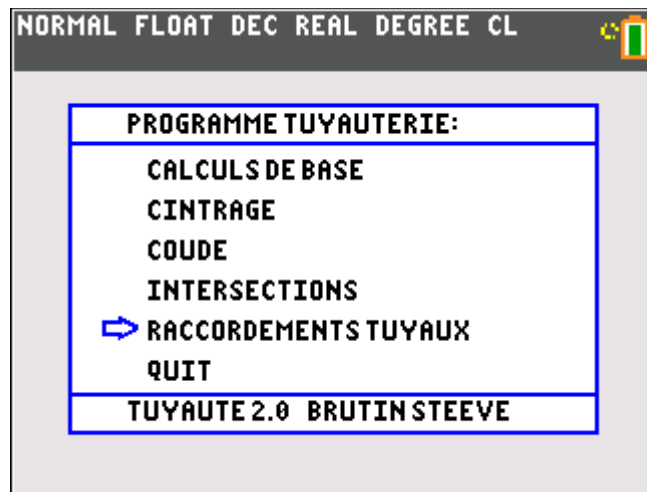

Une fois dans le module, le programme affiche un croquis explicatif, appuyez sur la touche "entrer" pour commencer à entrer vos données.

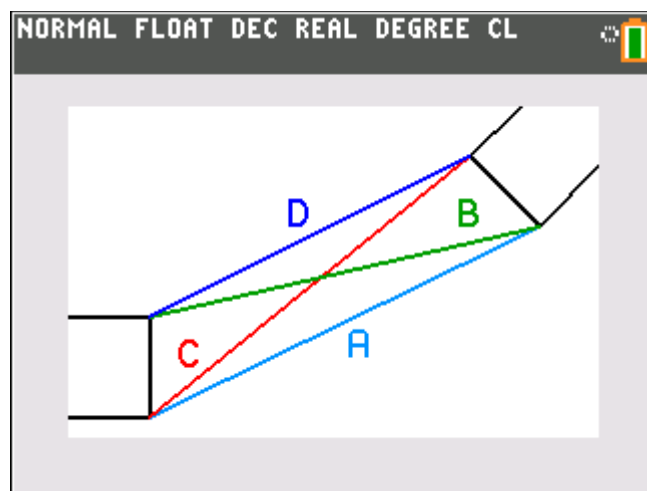

Le programme commence par demander les longueurs A,B,C et D. Il est important de toujours entrer les côtes comme sur le schéma.

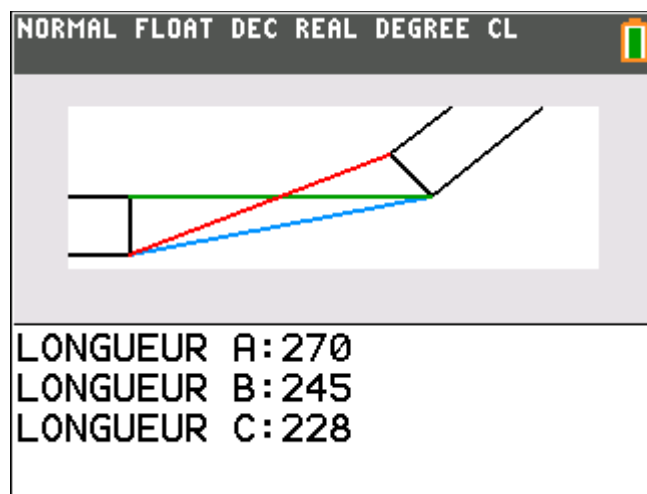
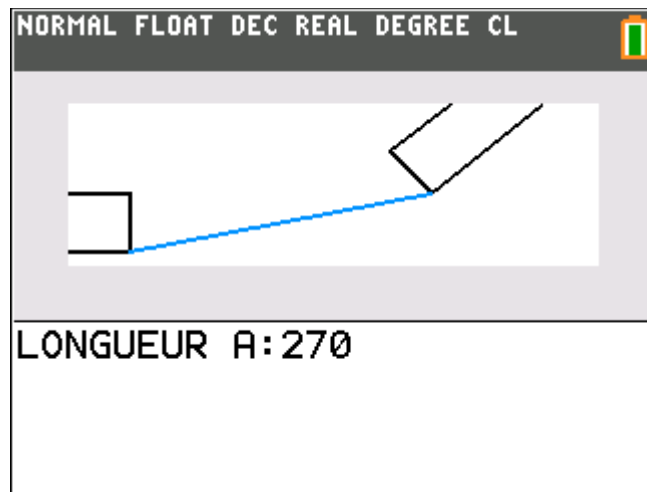

Le programme demande ensuite le diamètre des tubes et le rayon de coude.

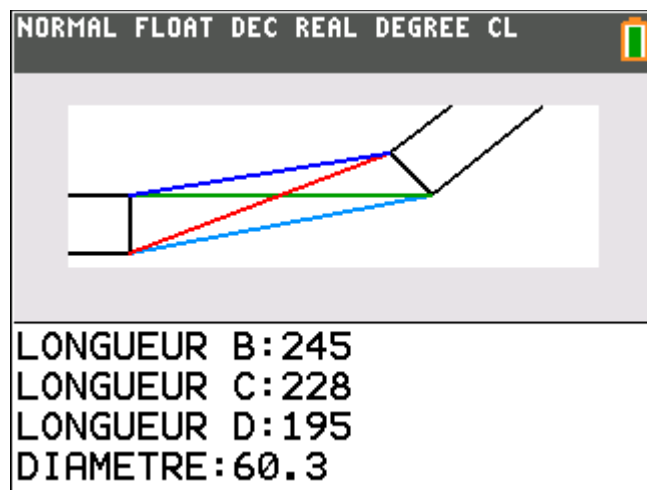

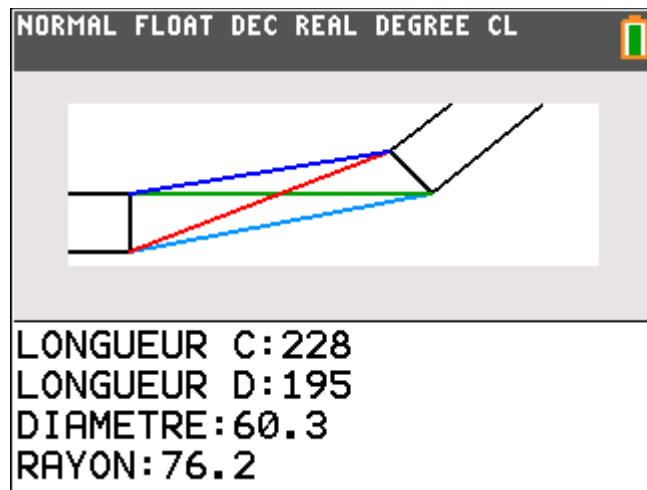

Une fois toutes les données entrées dans la calculatrice, le programme vous renvoie les résultats, il ne reste plus qu'à couper vos deux manchettes et votre portion de coude.

NORMAL FLOAT DEC REAL DEGREE CL

COUDE	77.71750711
MANCHETTE 1	119.4612498
MANCHETTE 2	51.55408857

The image shows the calculator interface displaying the results of a calculation. The results are as follows:

COUDE	77.71750711
MANCHETTE 1	119.4612498
MANCHETTE 2	51.55408857

Si le programme vous donne un résultat négatif sur l'une des deux manchettes, c'est qu'il faut enlever cette côte sur l'un des tubes déjà existant. Le programme vous dessine également la portion de coude à découper avec les côtes de l'intrados, fibre neutre et extradados.

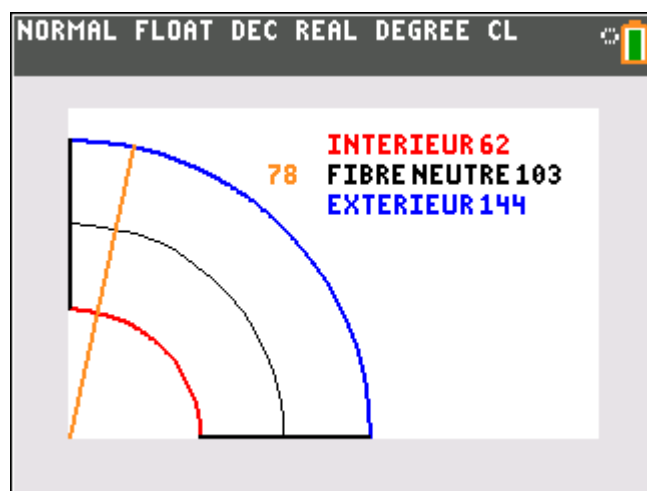

Steeve Brutin
Société Tuyaute
4 rue d'hostein 59400 Boursies
0640773652
steeve.brutin@gmail.com

Bénéficiaire d'un CAPE - Espace des entrepreneurs
Siret 418 541 553 000 32
Code NAF 8899B