

DOUBLIS DE BASSE PENTE

OUVRAGE N° 3

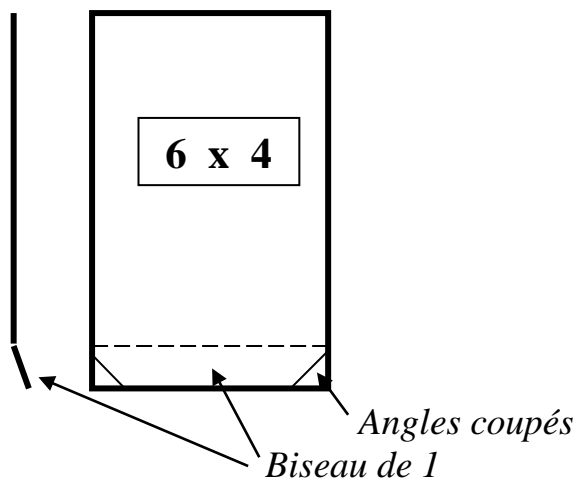

1. Tracer, couper, plier les pattes agrafe de 6 x 4 (1 patte à chaque chevron)

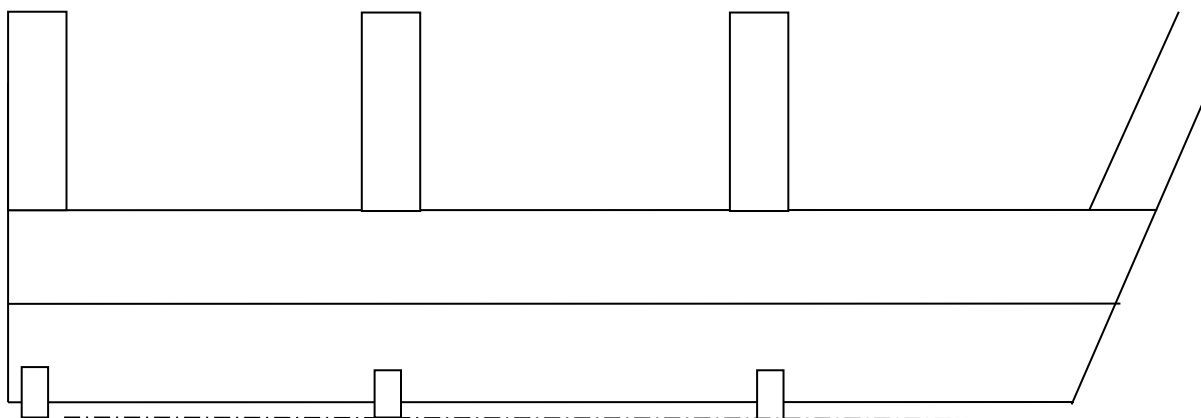

2. Fixer les pattes agrafe à 2 clous, en respectant le débord à l'égout de 2 cm.

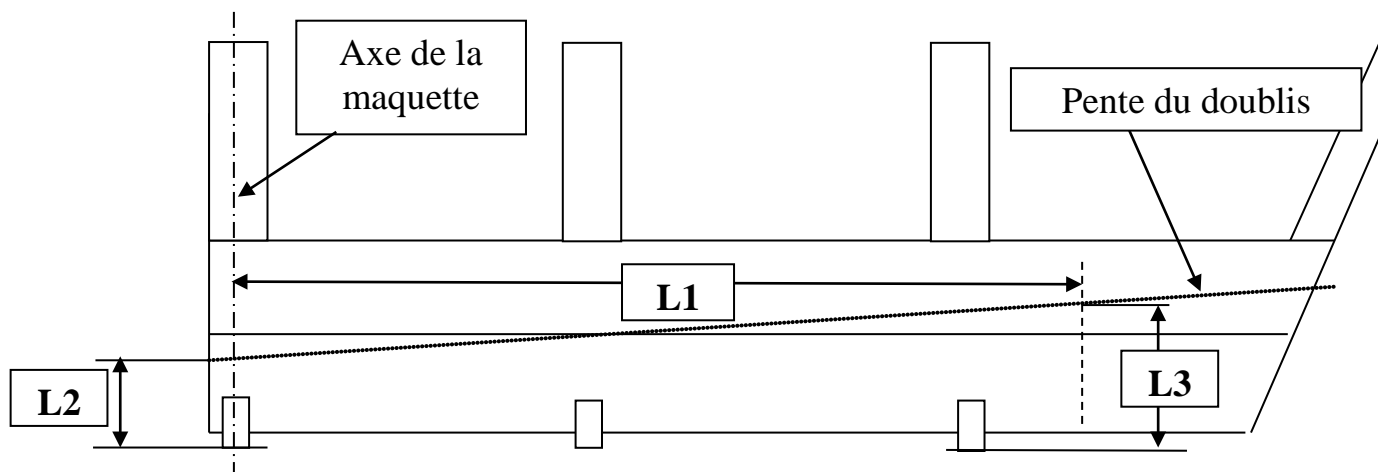

3. Tracer $L1 = 60 - 1,5 = 58,5$ cm. Relever les cotes L2 et L3

DOUBLIS DE BASSE PENTE

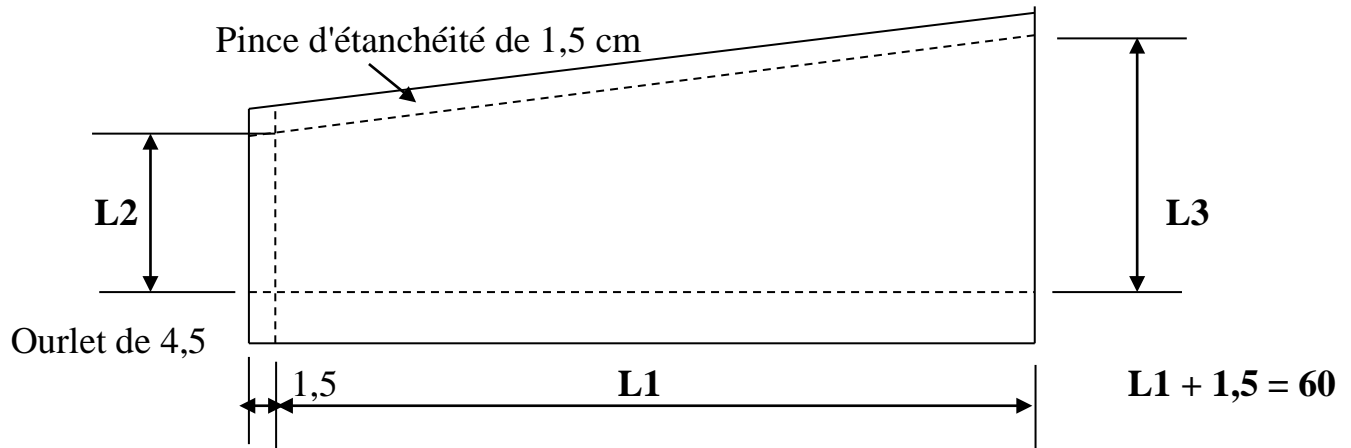

4. Tracer le développement du doublis de basse pente

5. Couper

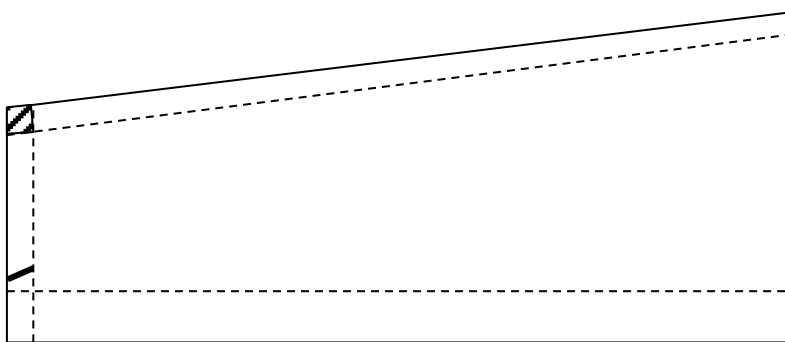

6. Plier la pince d'étanchéité, façonner l'ourlet, plier la pince de côté

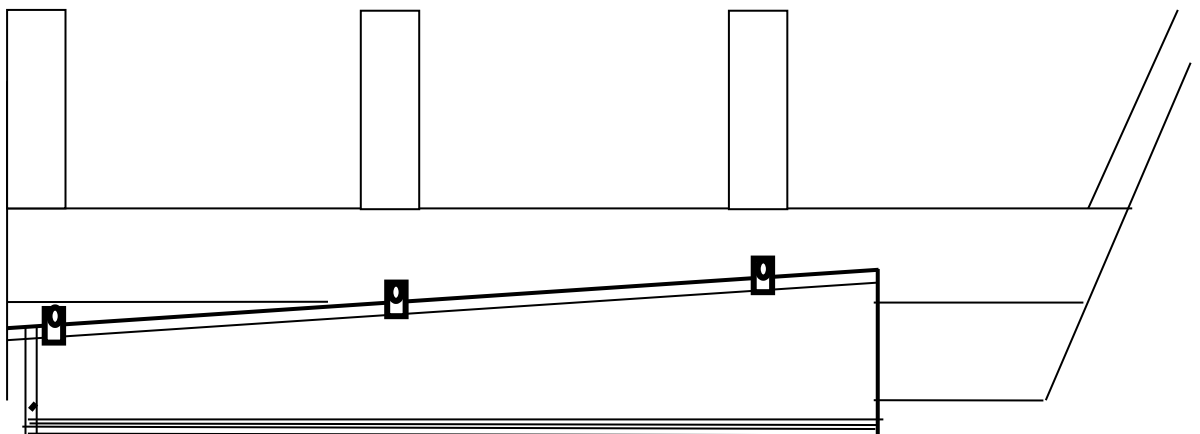

7. Fixer la pièce dans les pattes agrafe, puis fixer sur chaque chevron des pattes rabattues tenues par 1 clou à ardoise

DOUBLIS DE HAUTE PENTE

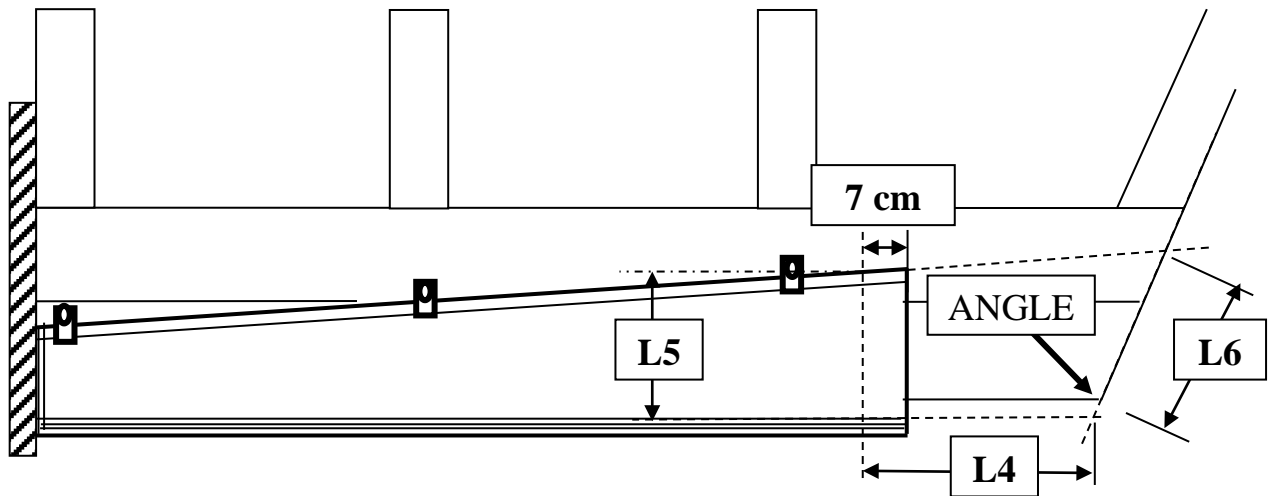

8. Relever les cotes **L4 L5 L6** et l'angle repéré, à la fausse équerre

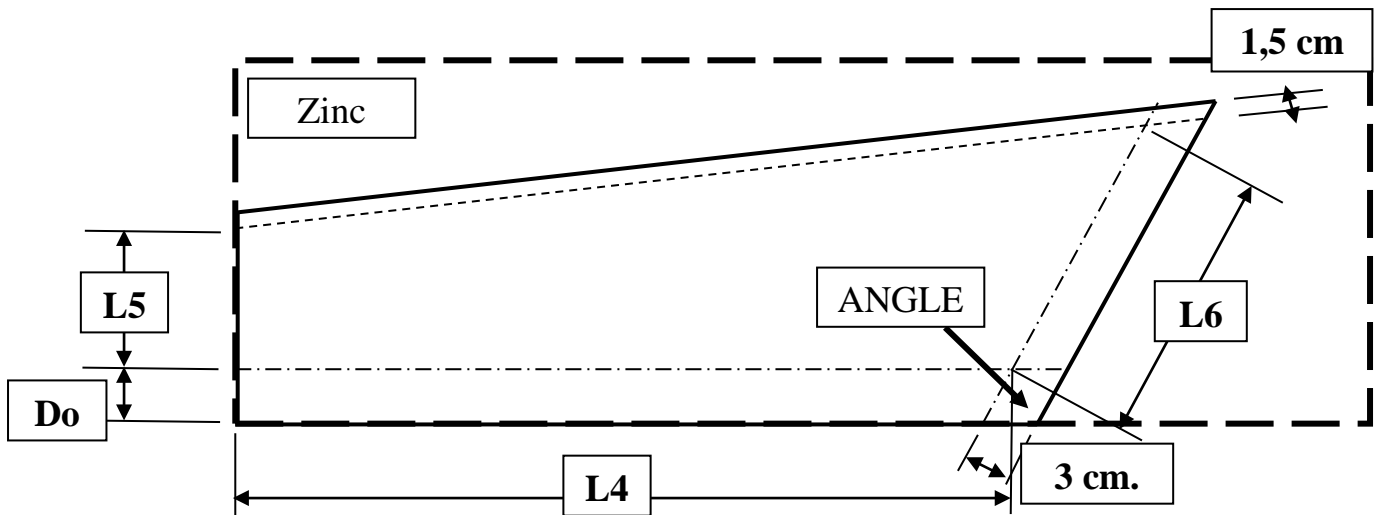

9. Tracer le développement de l'ourlet (**Do**) = 4,5 en bas de feuille

Porter la cote **L4**, reporter l'angle à la fausse équerre, tracer **L6**, ajouter la croisure de 3 cm. à droite, tracer

Inscrire **L5** et tracer, ajouter la pince d'étanchéité de 1,5

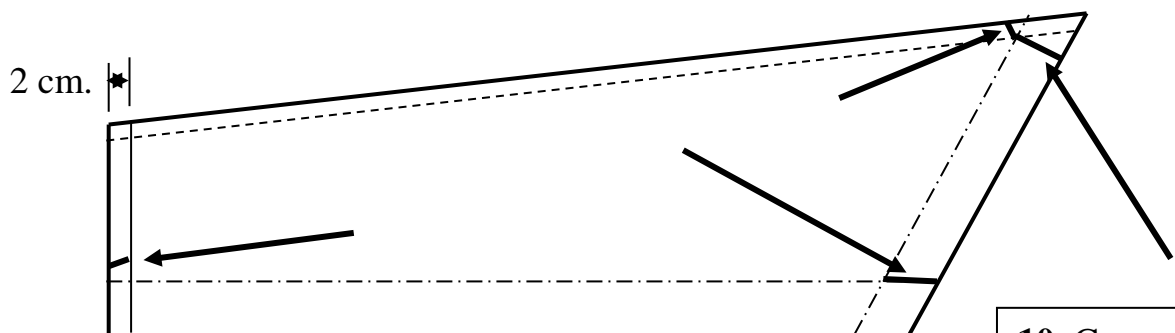

10. Couper

DOUBLIS DE HAUTE PENTE

10. Plier les pinces

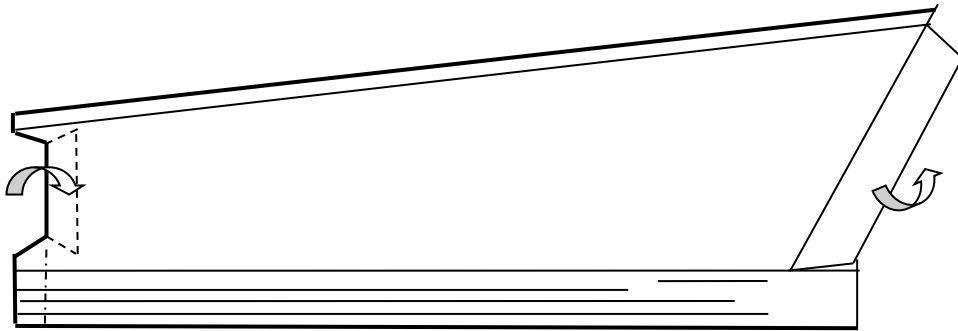

11. Poser le doublis de haute pente, fixer par des pattes rabattues clouées

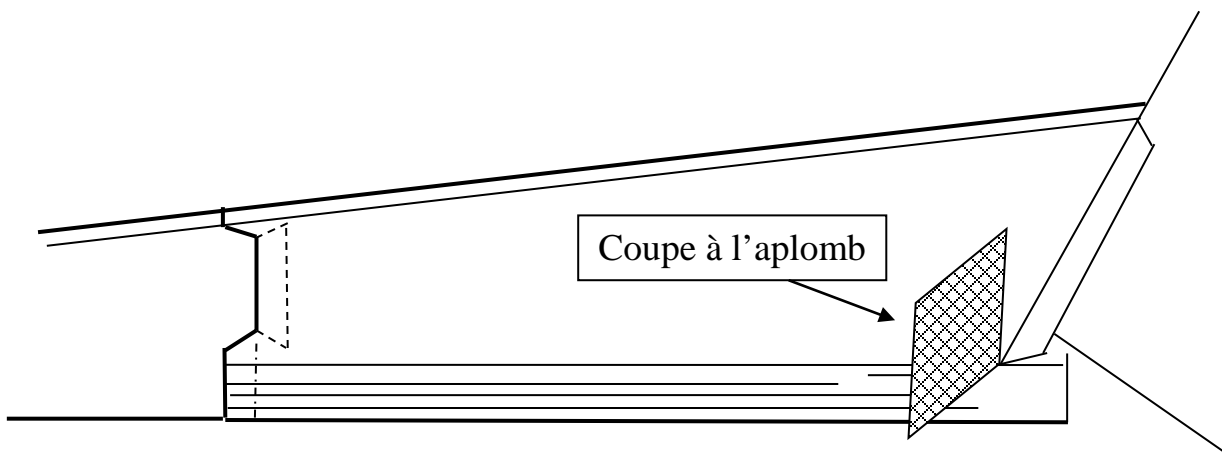

12. couper **sur place** l'ourlet, à l'aplomb, suivant la bissectrice